

Uwagi:

1. Drzwiczki piecykowe, obrzawki kawiarki, ruszki, ramy, płyty grzewcze z kregami itp. zebrane i możliwe wyposażenie piecy - wszystkie istniejące, spramie i uszczelnienie, przedstawione powyżej elementami, będącymi w posiadaniu muzeum, przewidziano do odnowienia (nowe drzwiczki, obrzawki, ramy, ruszki, płyty grzewcze z kregami itp. zebrane i możliwe wyposażenie piecy) należy wykonać na zasadzie zachowania jako całość istniejącego wyposażenia.
2. Kafle (średkowy o wym. 20 x 12,5 cm, narożny o wym. 20x10 x 12,5 cm), gromy, cokoły - uszczelnienie istniejącego, zachowanie na obliczku, oraz będąca w posiadaniu Muzeum elementy ceramiczne przewidziano do wykorzystania po uzgodnieniu poddań ich zabiegom konserwatorskim. Wszelkie nowe elementy ceramiczne (dla odwarzanych nowych płyt) należy wykazać na specjalne zamówienie o kształcie, wzorze, kolorze i wymiarach jak istniejące elementy zachowane na obliczku.
3. Szlaki piecy i kanałów murować z cegły szamotowej i posadkować na uprzednio przygotowane podłoża betonowe, układanej na warstwie chudego betonu i zbrojeniem stalowym zbrojeniem rozproszonym. Wykonanie ścianek stonowych, istniejącej / nowe stonowejsze repliki istniejących, kafle ceramiczne.
4. Podane wymiary piecy są wartościami przybliżonymi. W przypadku znaczącej zmiany przekroju piecy modyfikacji należy podać również wielkość podłoża betonowego. Przedstawione przekroje są tylko orientacyjnym obrazem wnętrza obecnego pieca, które należy zamienić na nowy podczas prac demontażowych i wmiennie odzwierciedlać. Wymiar podano w centymetrach.

PIECE NALEZY WYKONAC ZGODNIE Z WYTYCZNYMI ROBOTY ZDANSKICH ZA POSREDNICTWEM WYKONAWCOWYCH FIRM I WYKONAC REKONSTRUKCJE PIECY NALEZY WYKONAC W OPARCIU O ORYGINALNE PIECE GRZEWCZE ZACHOWANE NA OBIEKcie, Z UZYCIEM JAK NAJWIESZEJ ILU ORYGINALNYCH MATERIALOW (FRAGMENTOW KORON WIEKOWYCH, KAFELI, DRZWICZEK ITP.) BĘDĄCYCH W POSIADANIU MUZEUM.

PIEC KUCHENNY szt. 1

Rekonstrukcja pieca kuchennego

WIDOK OD FRONTU

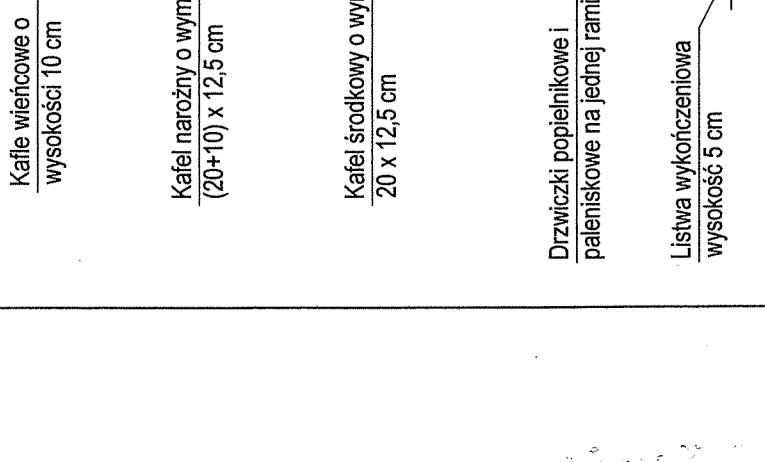
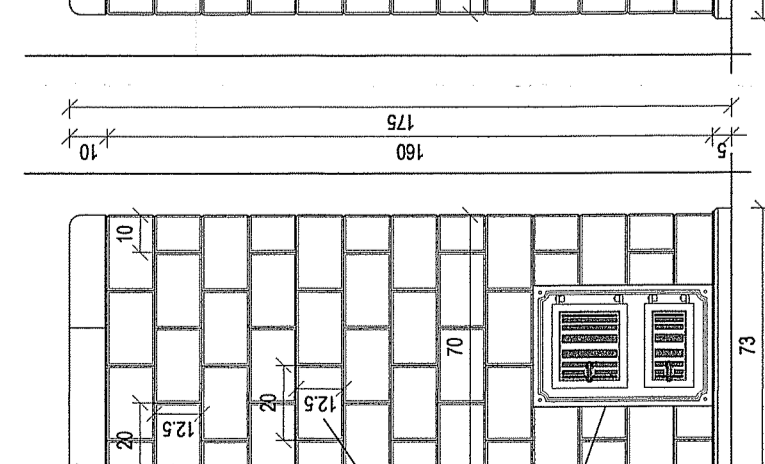
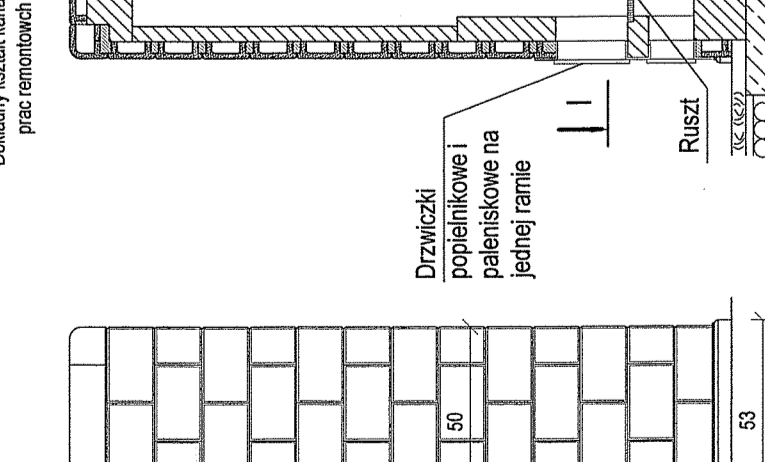
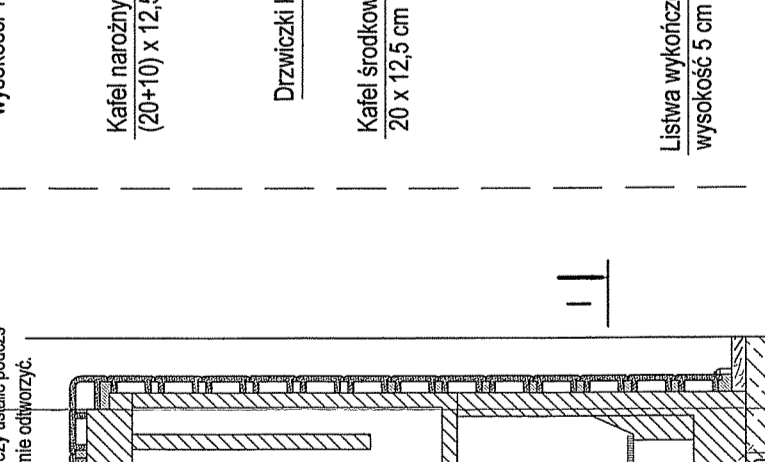
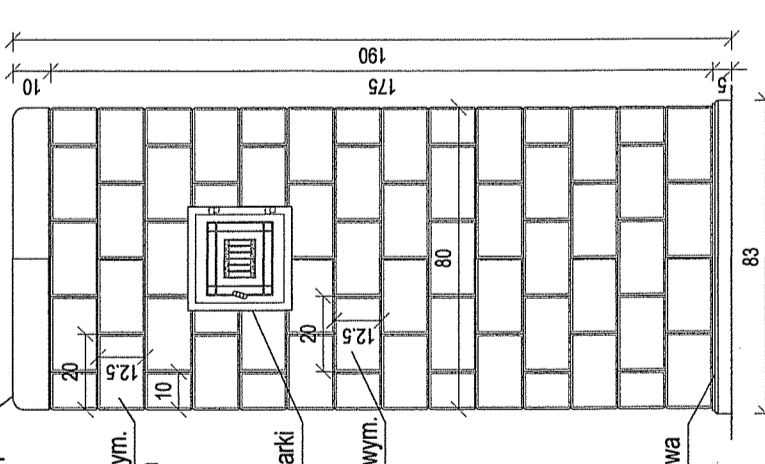
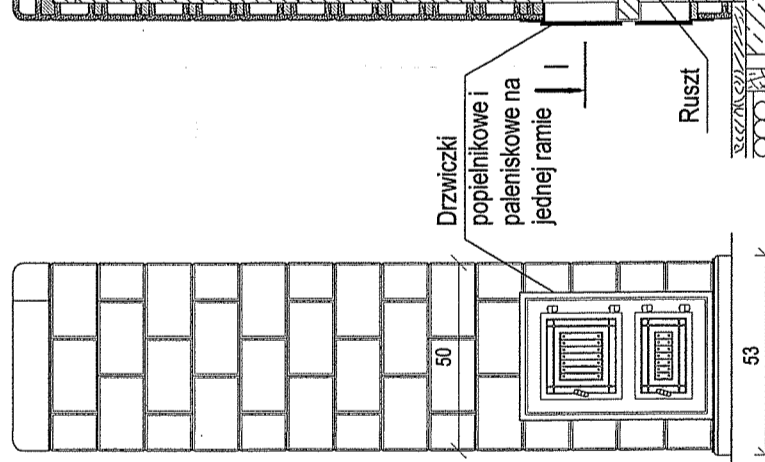
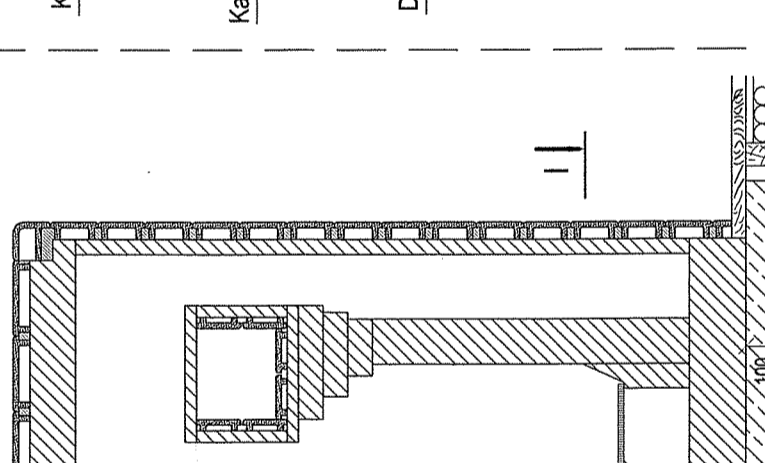
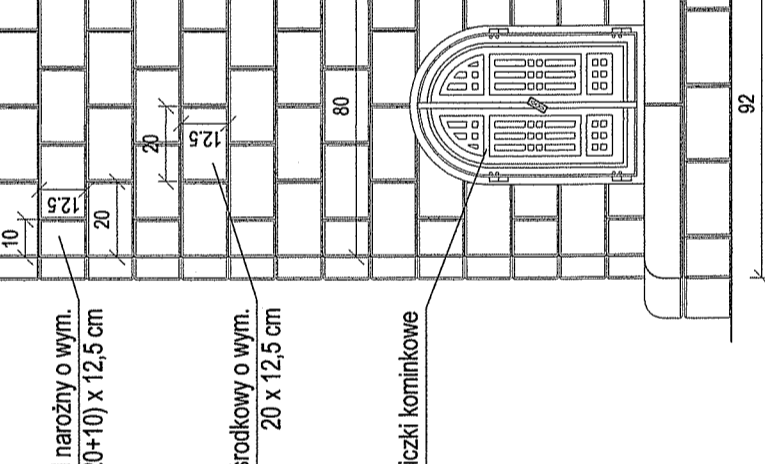
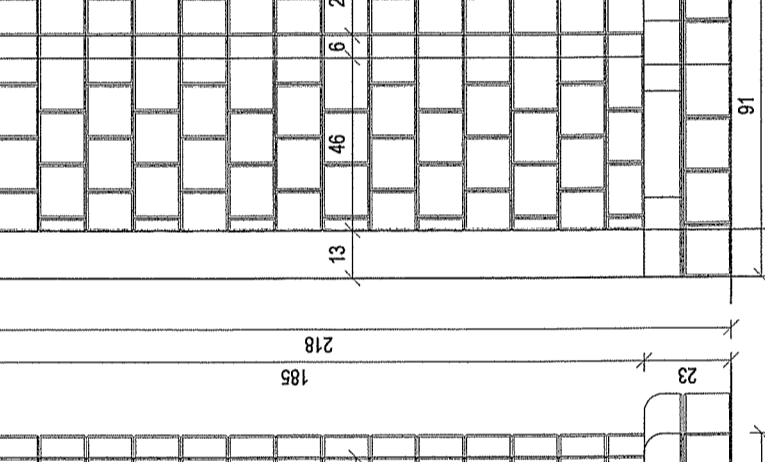
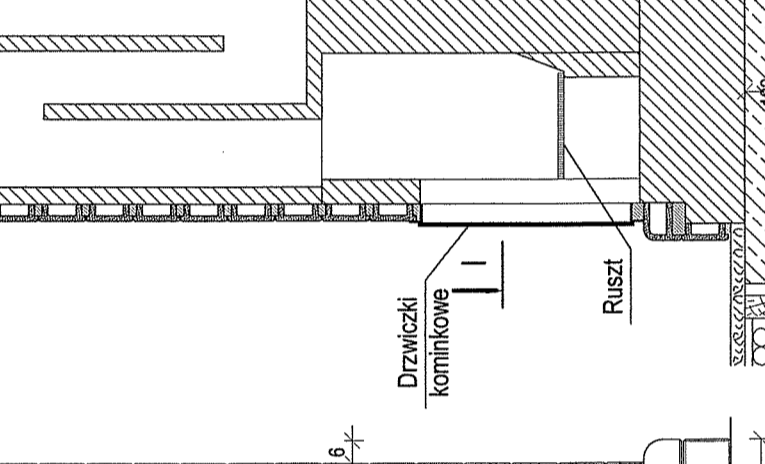
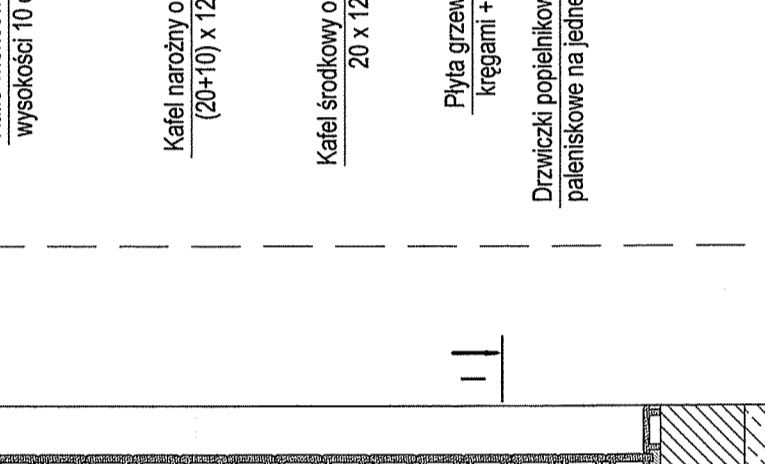
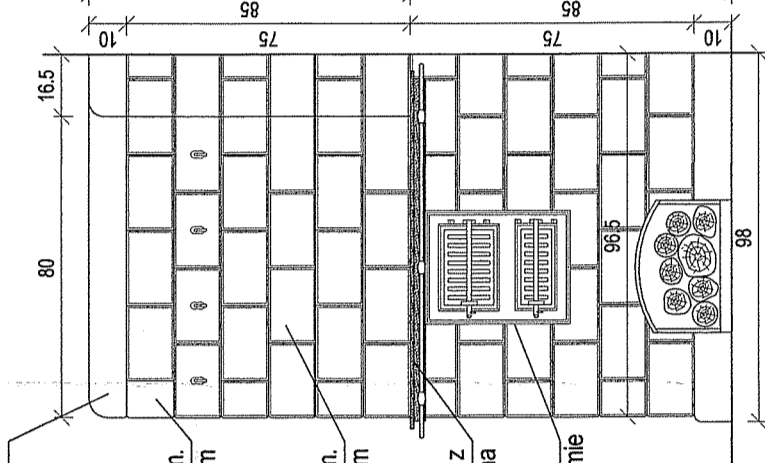
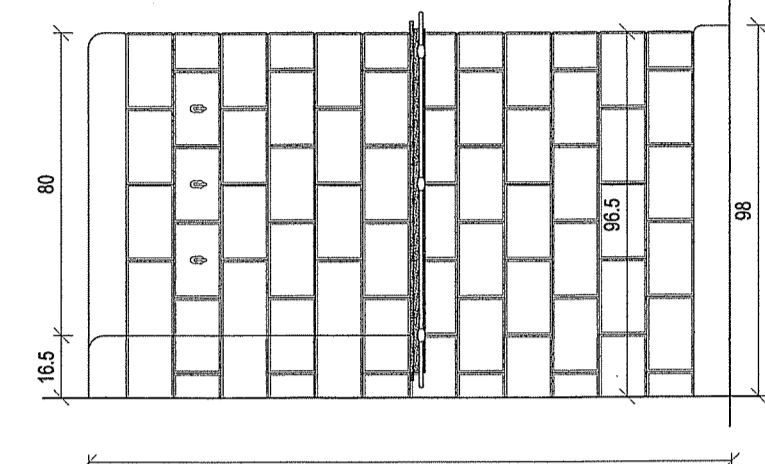
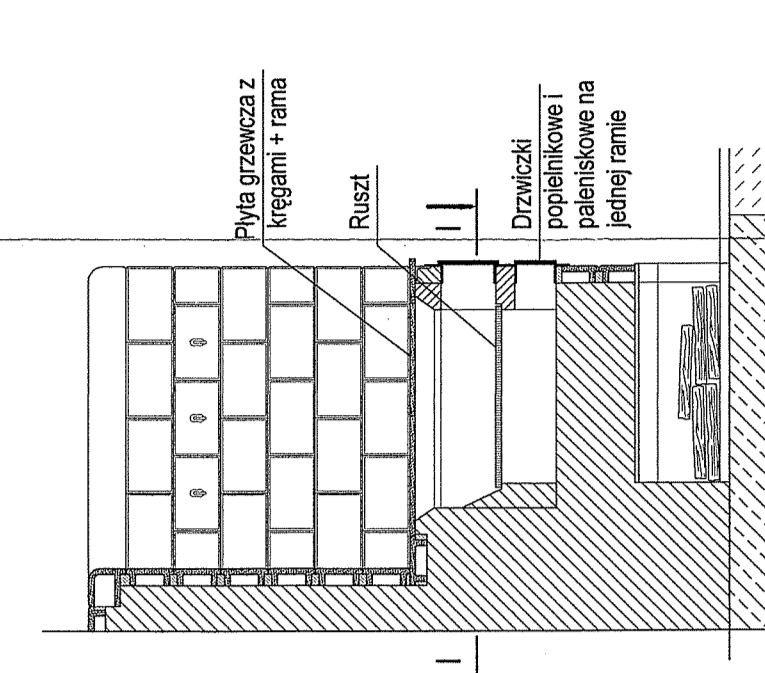

PIEC GRZEWCZY KAFLOWY PK3 szt. 1

Rekonstrukcja pieca kaflowego na podstawie oryginalnego zachowanego w budynku

WIDOK OD FRONTU

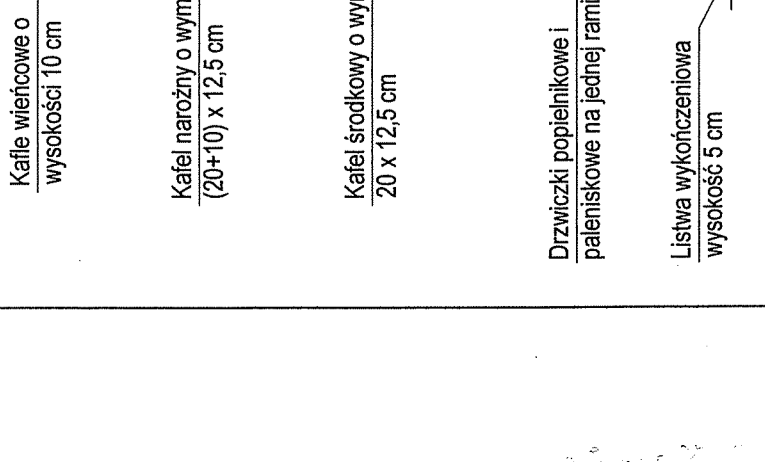
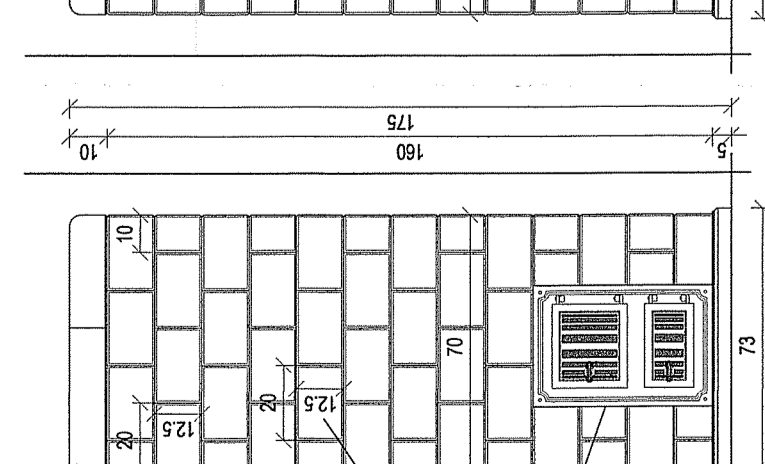
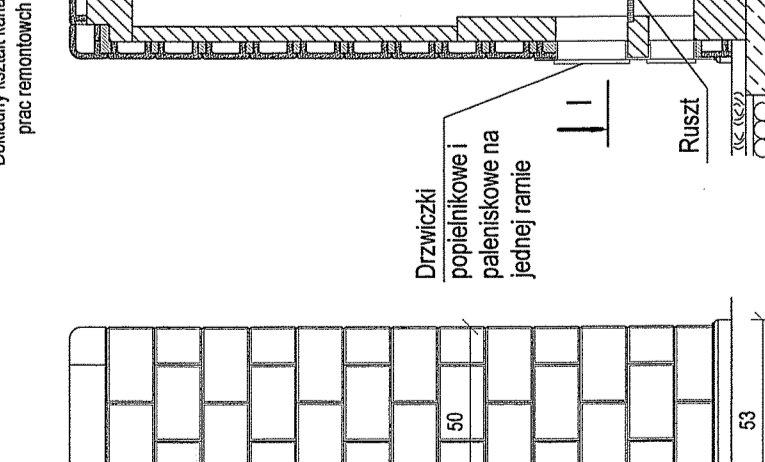
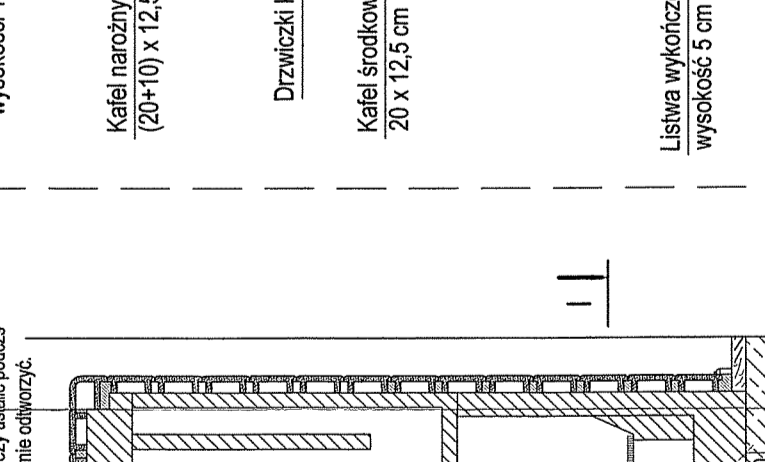
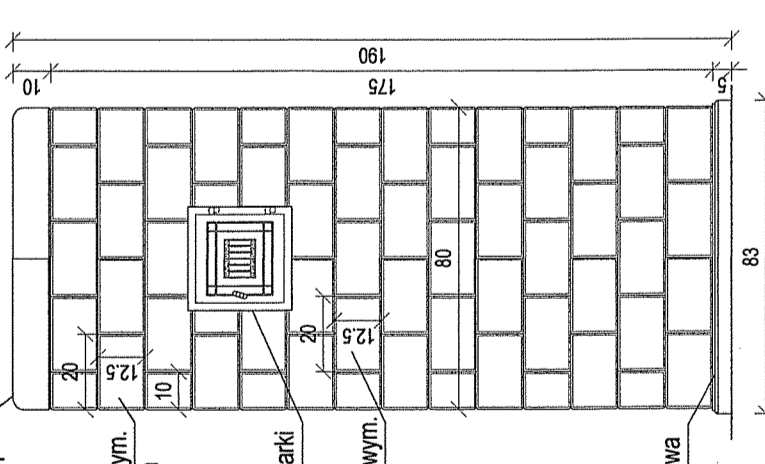
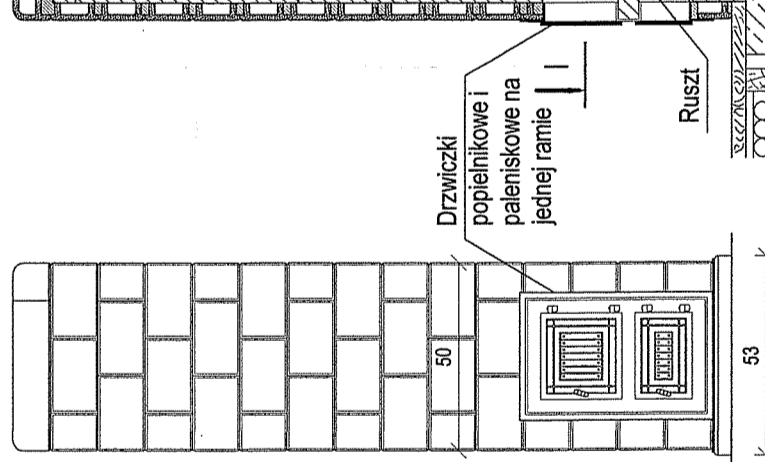
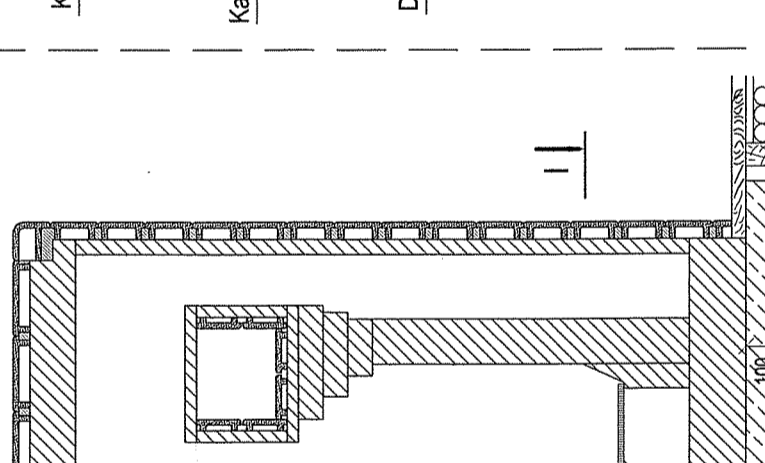
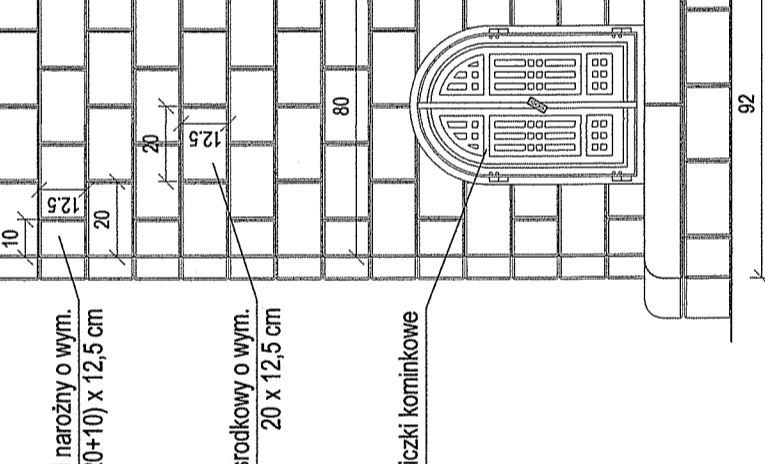
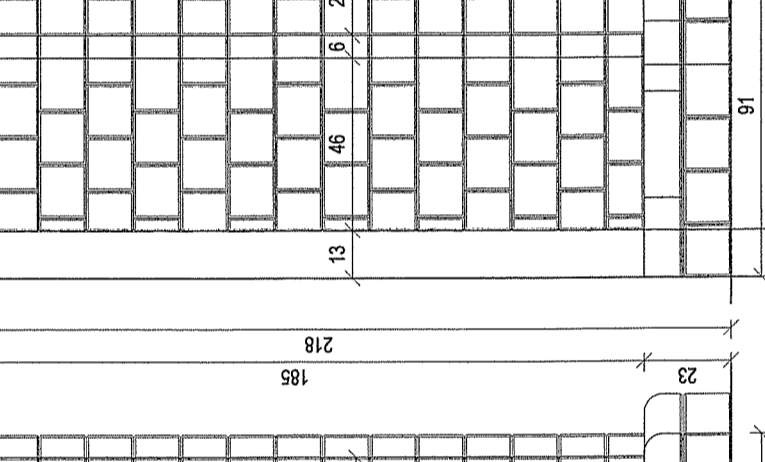
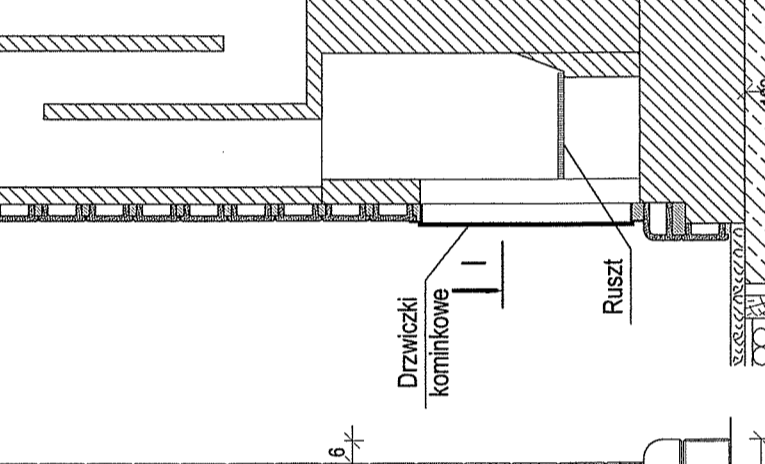
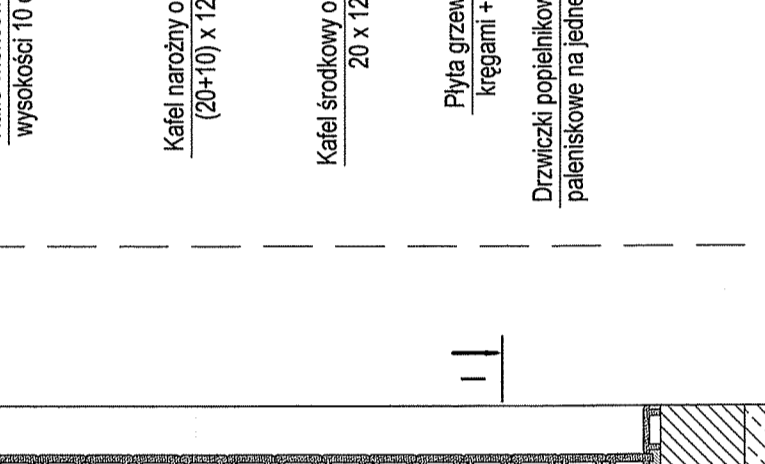
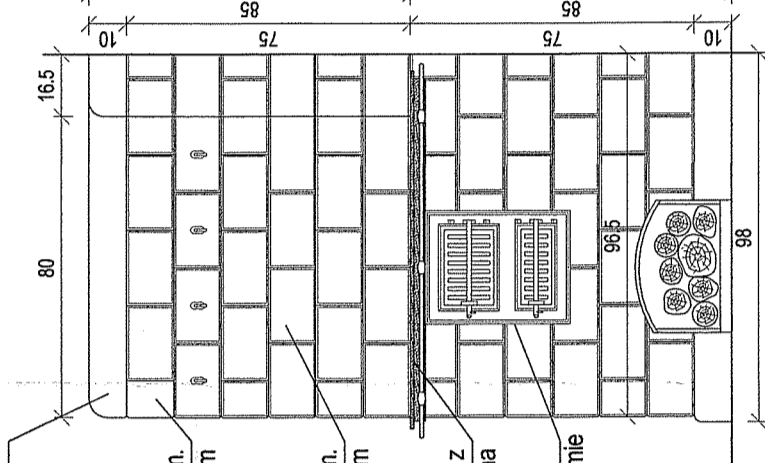
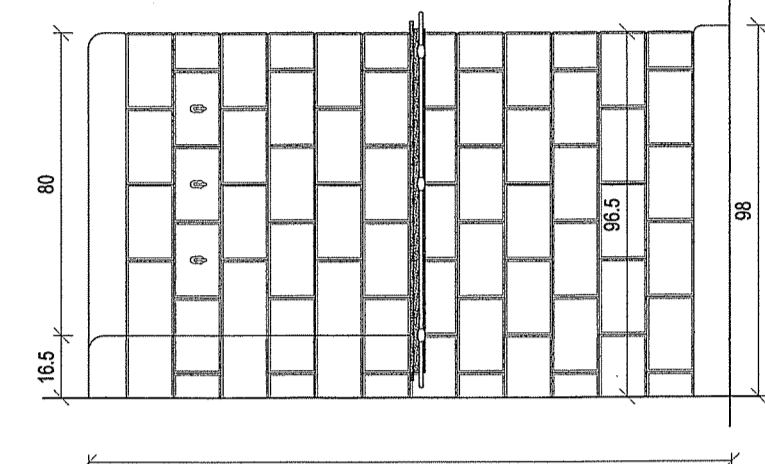
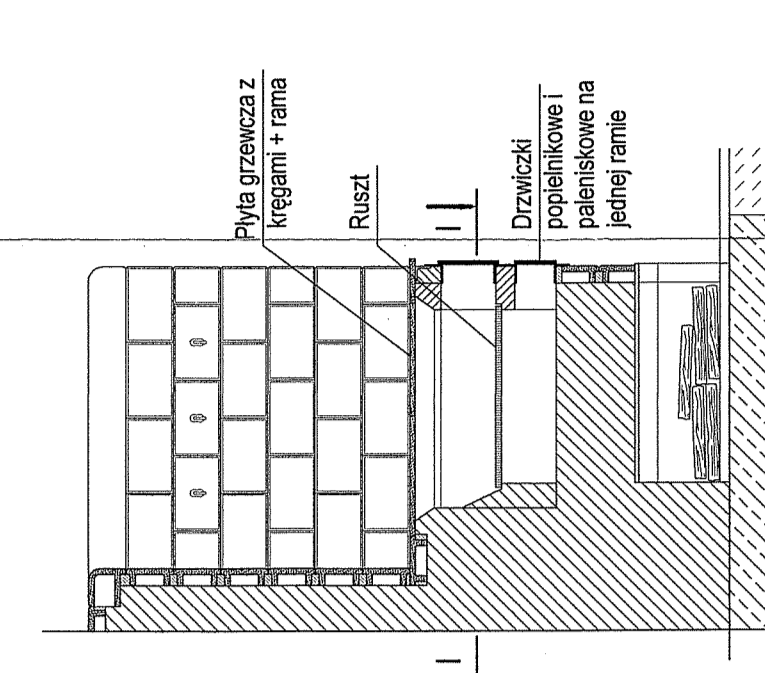

PIEC GRZEWCZY KAFLOWY PK2 szt. 4

Rekonstrukcja piecy kaflowych na podstawie oryginalnego pieca zachowanego w budynku

WIDOK OD FRONTU

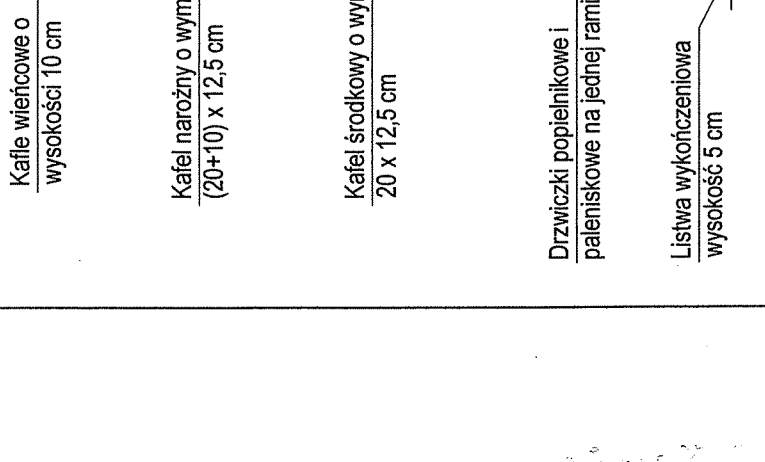
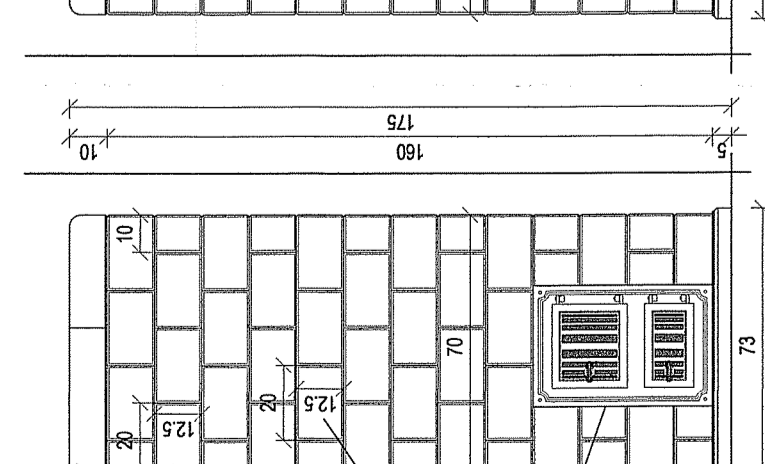
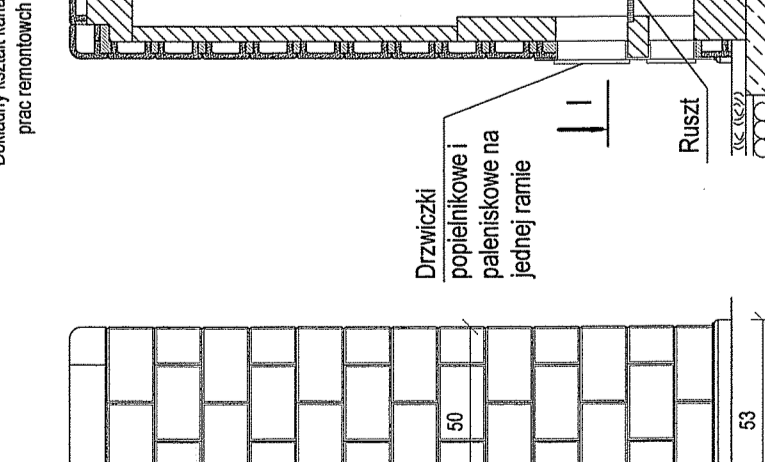
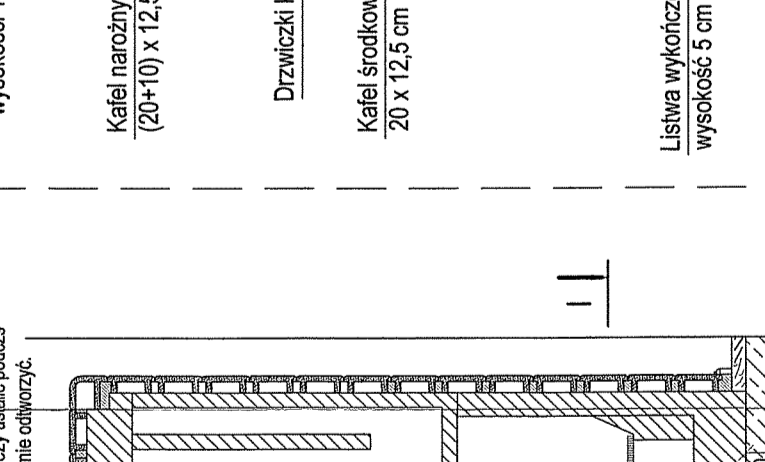
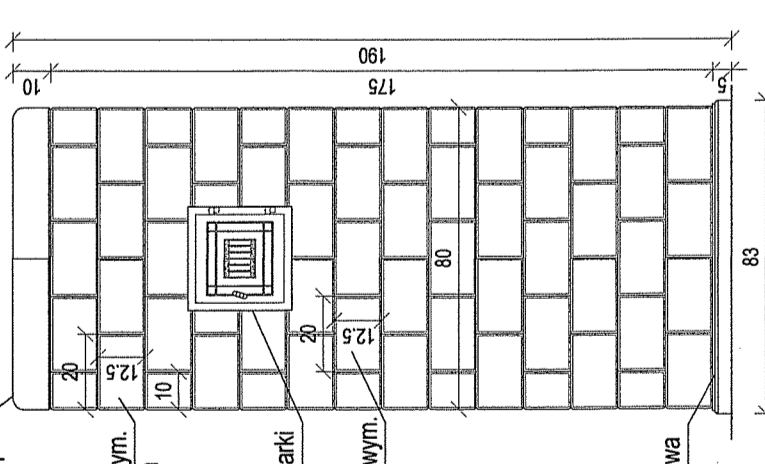
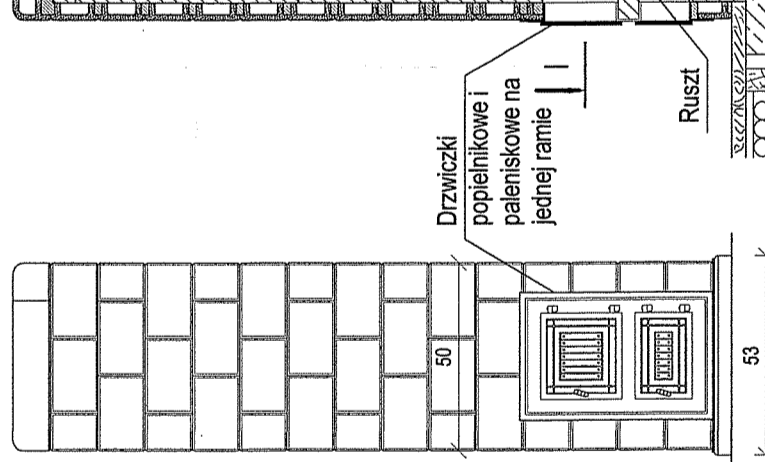
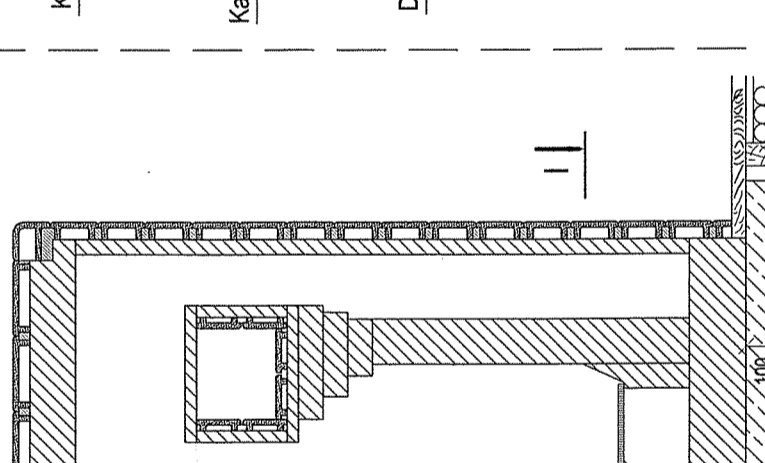
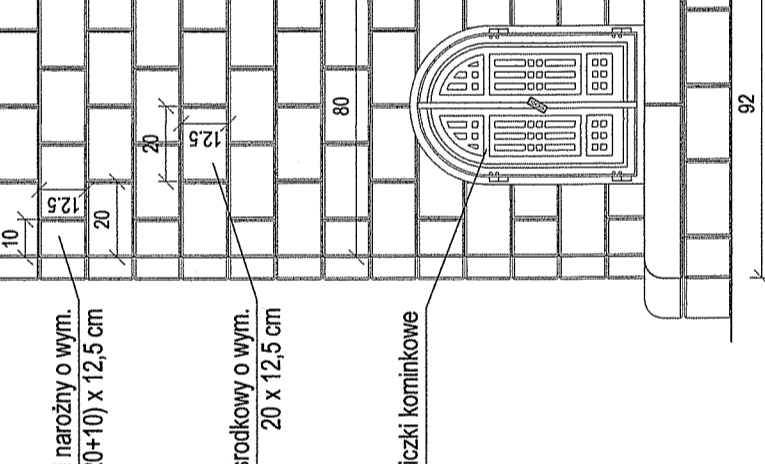
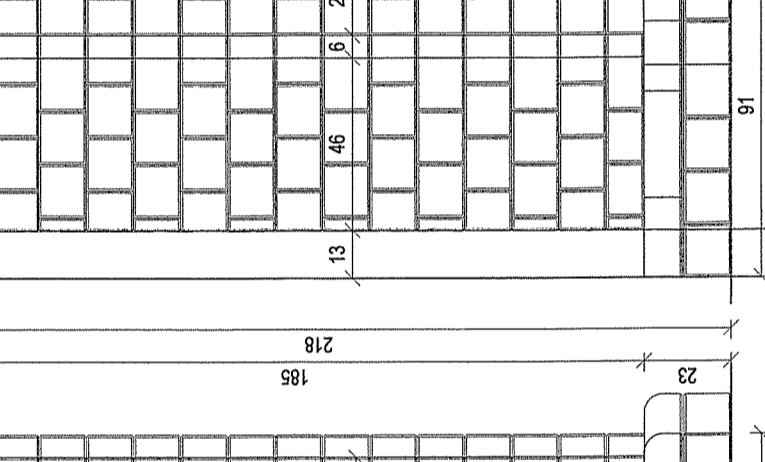
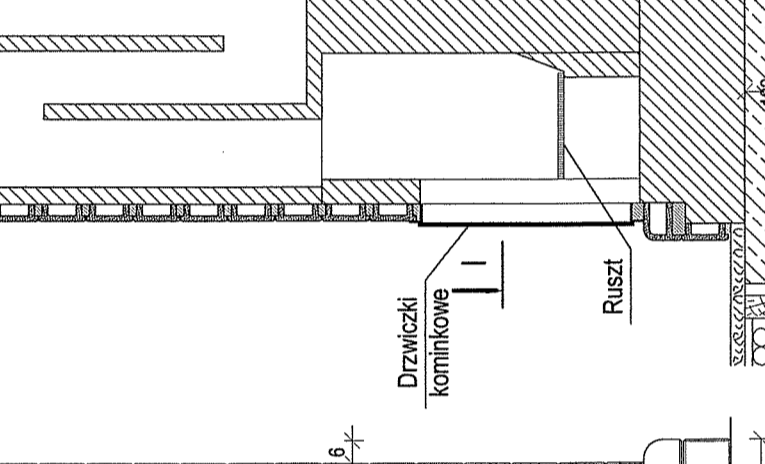
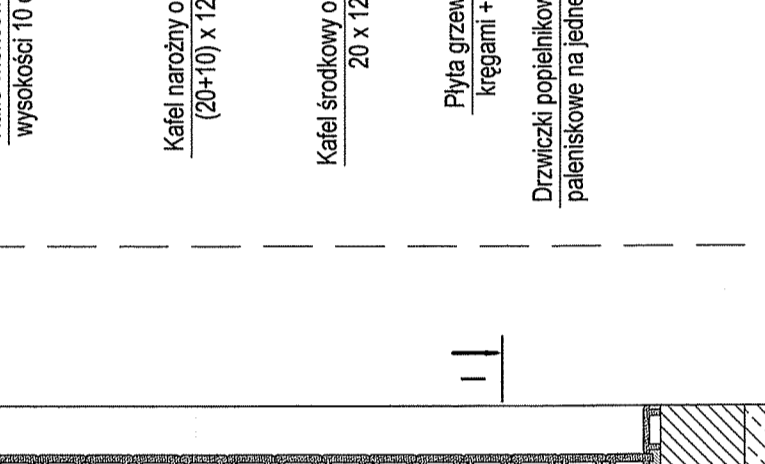
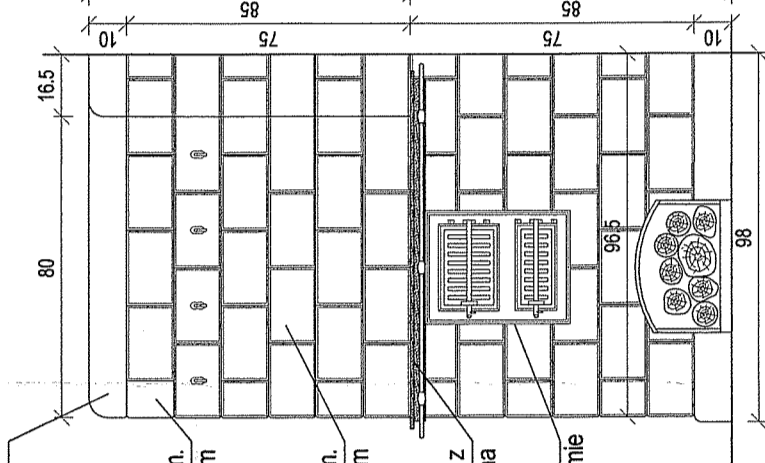
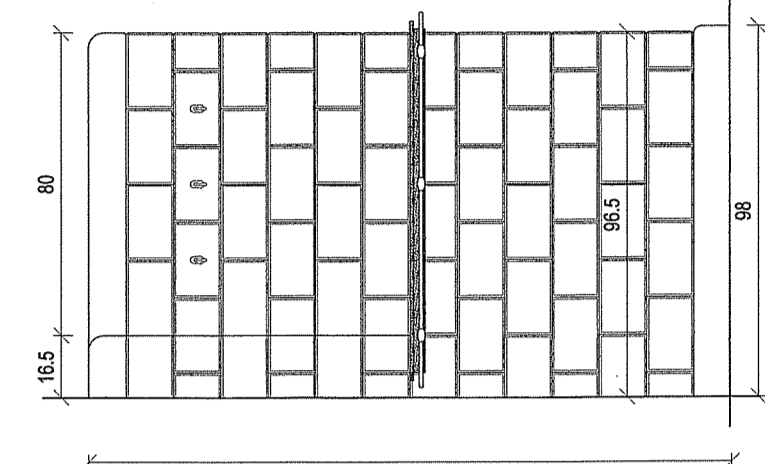
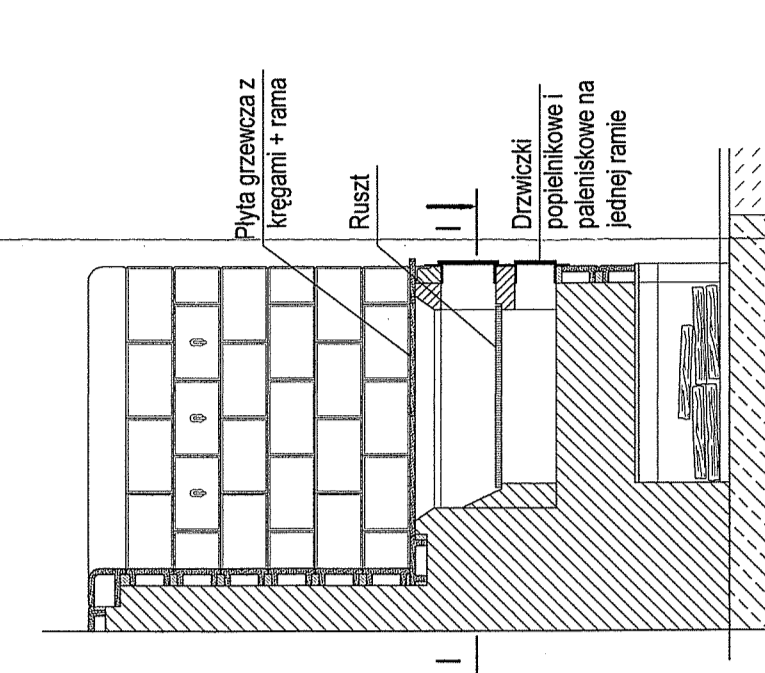

PIEC GRZEWCZY KAFLOWY PK1 szt. 2

Rekonstrukcja piecy kaflowych na podstawie oryginalnego pieca zachowanego w budynku

WIDOK OD FRONTU

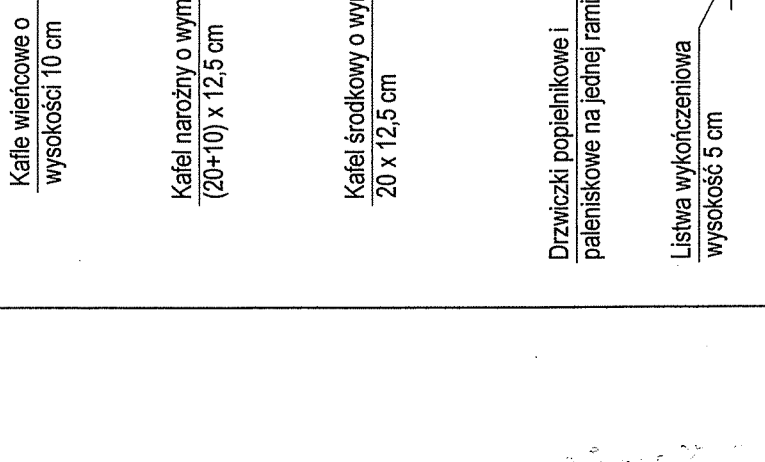
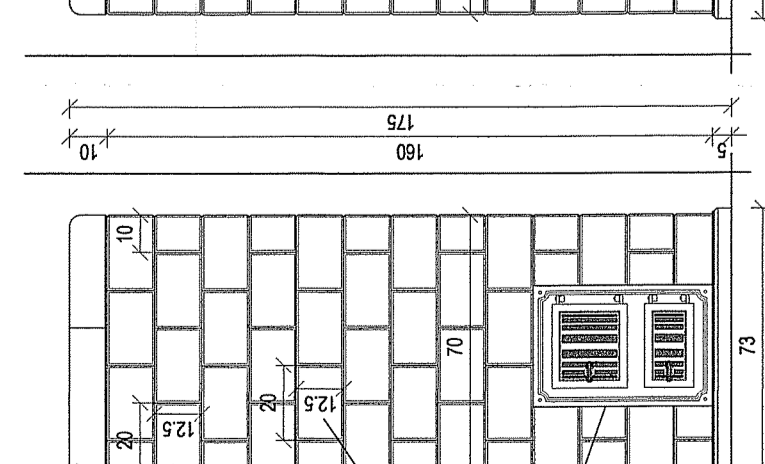
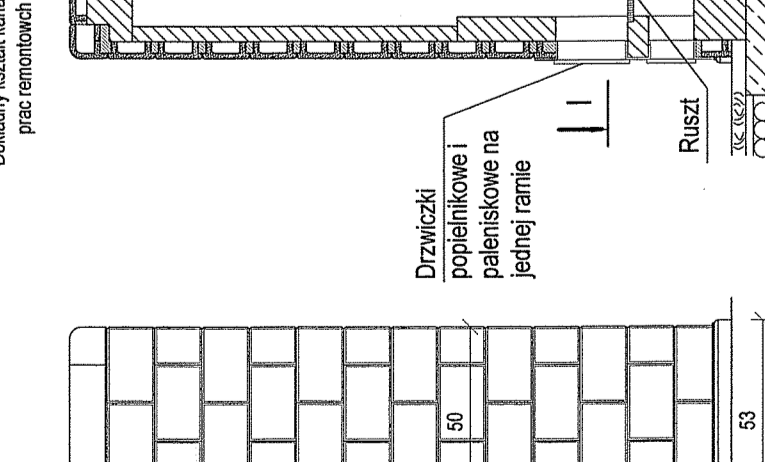
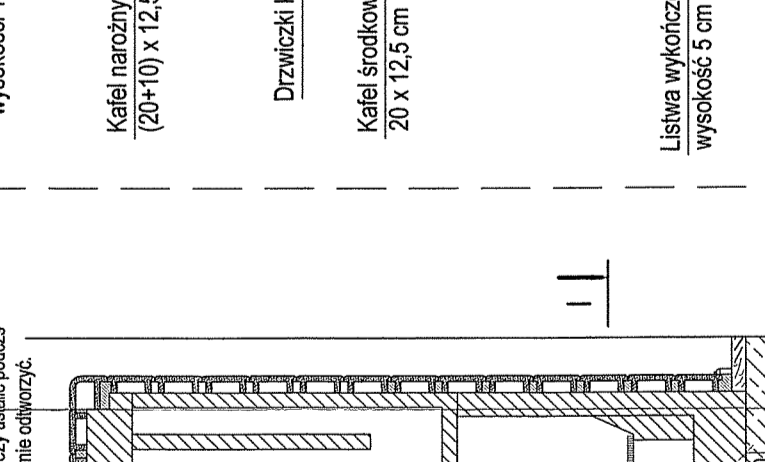
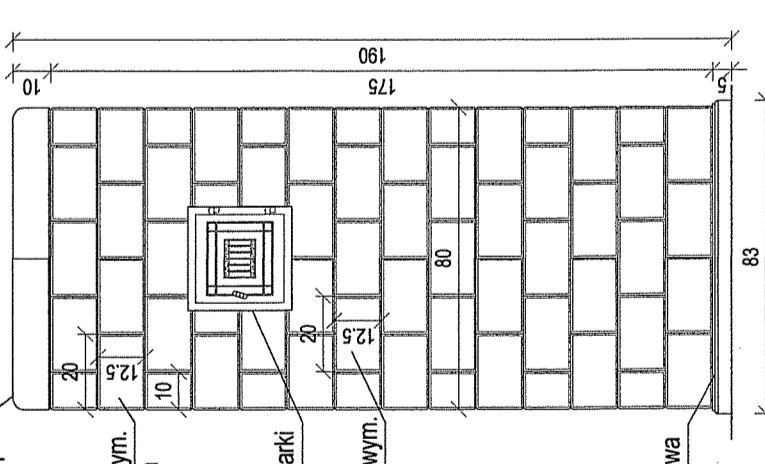
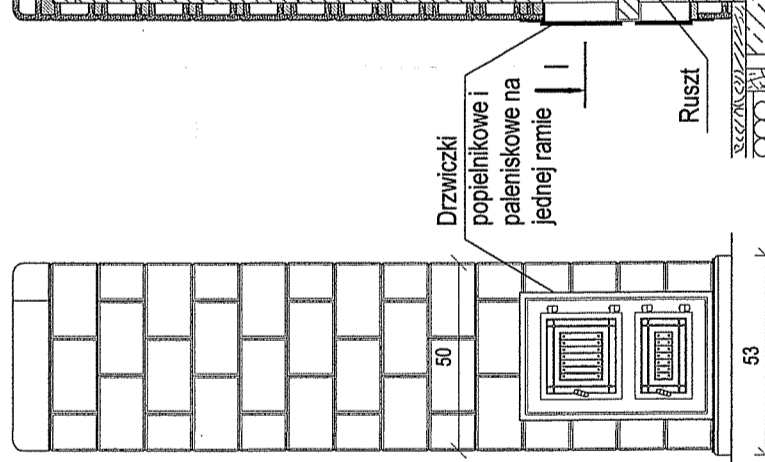
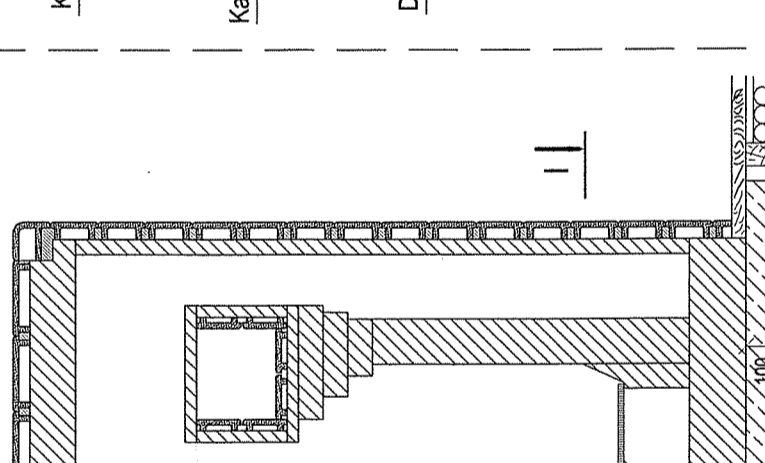
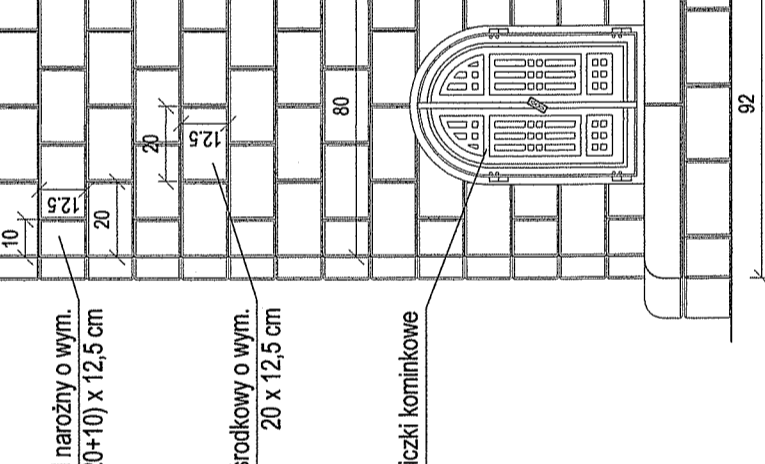
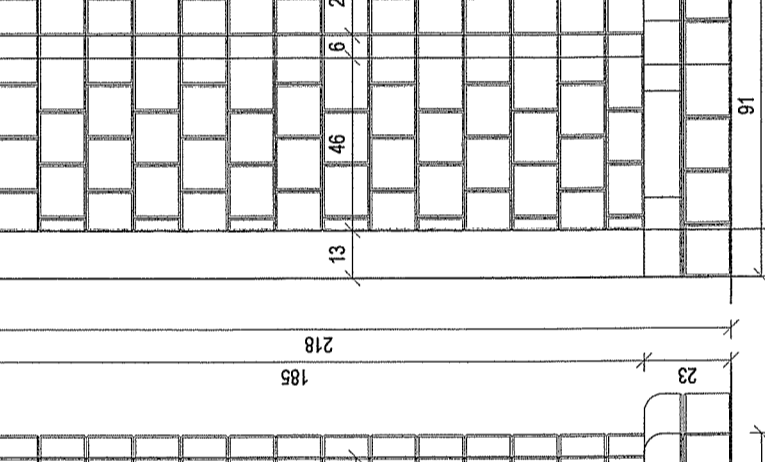
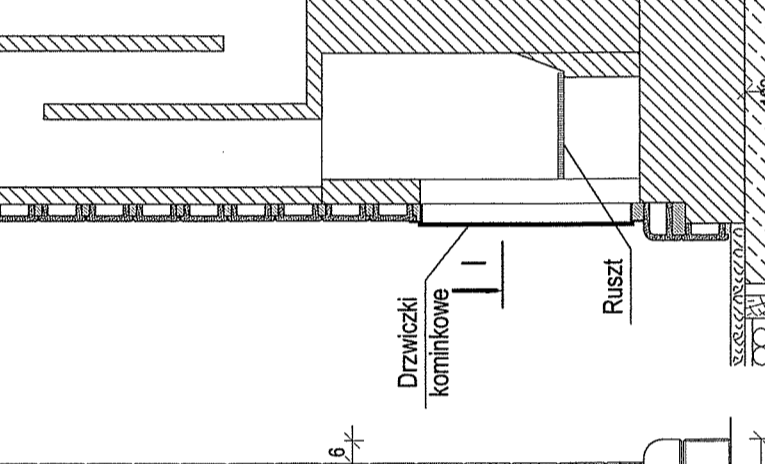
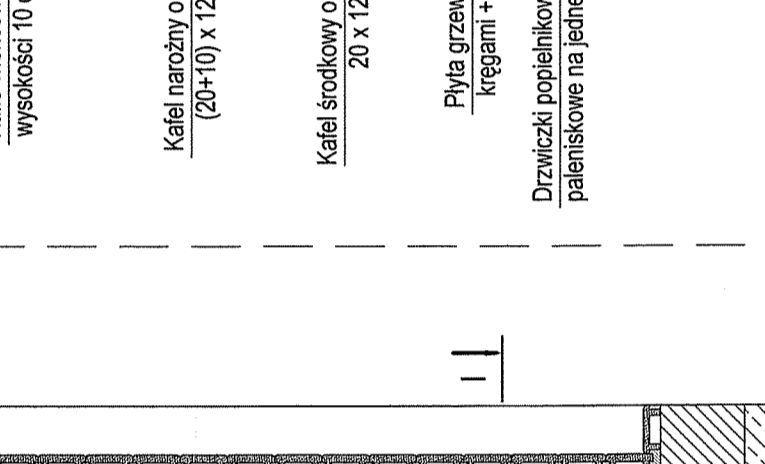
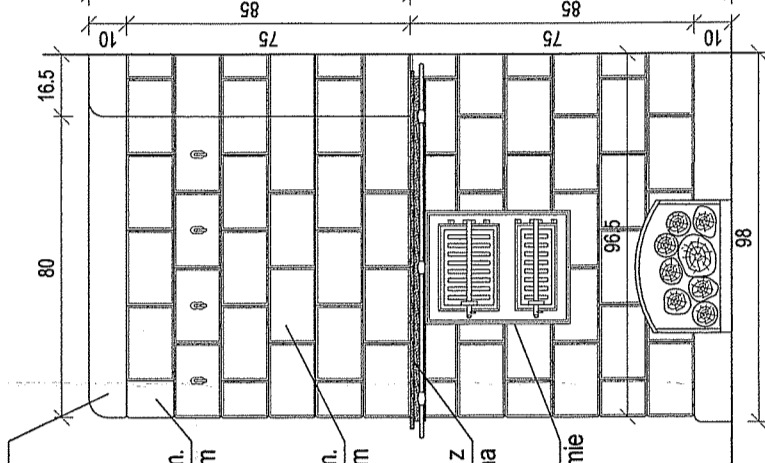
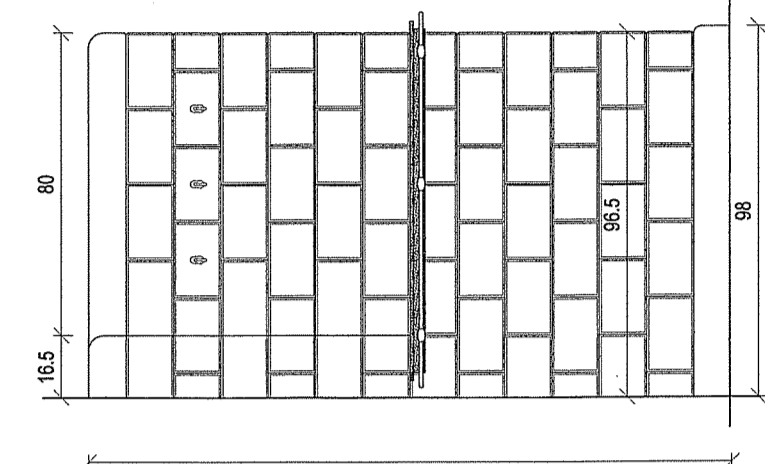
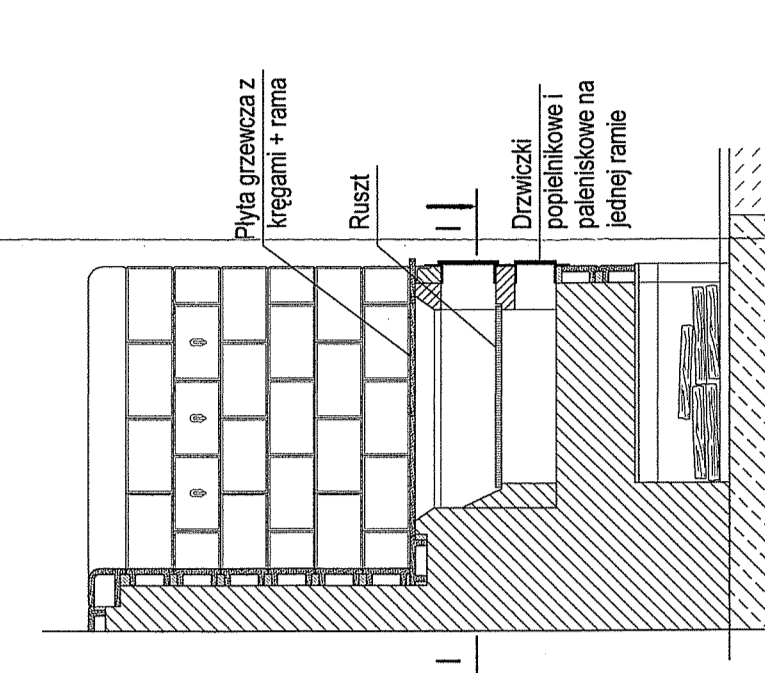

PIEC GRZEWCZY KAFLOWY PK3 szt. 1

Rekonstrukcja pieca kaflowego na podstawie oryginalnego zachowanego w budynku

WIDOK Z BOKU

